

PHA 1000
PHB 1000
PHT 10

Sistemi antipanico
per porte ad un'anta
e a due ante

Sistemi antipanico per porte a un'anta e a due ante su vie di fuga

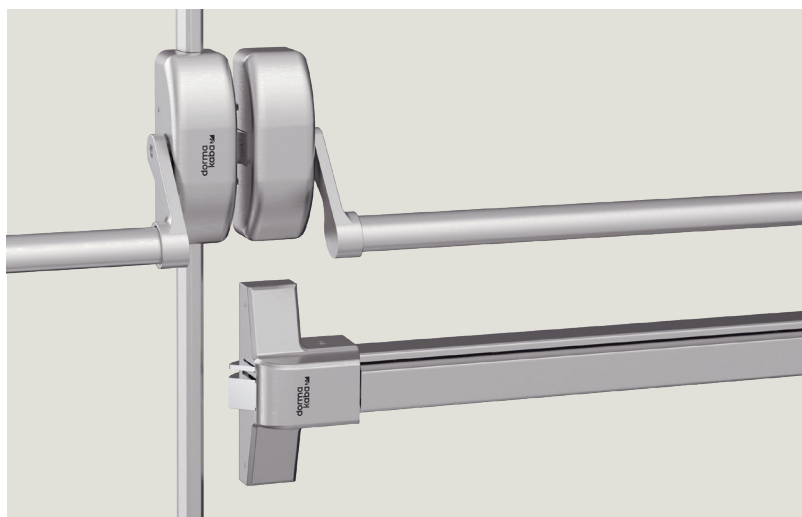

- **Certificato secondo la norma EN 1125**
- **Sistema a leva PHA 1000 o barra a spinta (pushbar) PHB 1000**
- **Gruppo maniglia esterno PHT 10 per porte di spessore da 40 a 50 mm**
- **Per porte a un'anta e a due ante**
- **Finitura in acciaio inox e argento**

I sistemi antipanico PHA 1000/PHB 1000 ed il gruppo maniglia esterno PHT 10 possono essere montati in modo rapido e semplice sulle porte delle vie di fuga. Tutti i kit antipanico sono universali per porte a tirare destro o sinistro.

F Certificato di idoneità

I prodotti hardware antipanico sono testati per l'uso su porte tagliafuoco e tagliafumo.

In Germania, è richiesto anche un certificato di idoneità in relazione alla rispettiva porta tagliafuoco e tagliafumo

Dati e caratteristiche	Serie PHA 1000	Serie PHB 1000
Larghezza dell'anta della porta	fino a 1.300 mm	fino a 1.300 mm
Altezze dell'anta della porta	fino a 2.500 mm	fino a 2.500 mm
Spessore dell'anta della porta	da 40 a 50 mm	da 40 a 50 mm
Peso massimo dell'anta della porta	fino a 250 kg	fino a 250 kg
Certificazione EN 1125	●	●
Certificazione	●	●

● si - no

Barra a leva serie PHA 1000

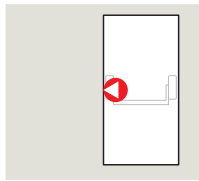
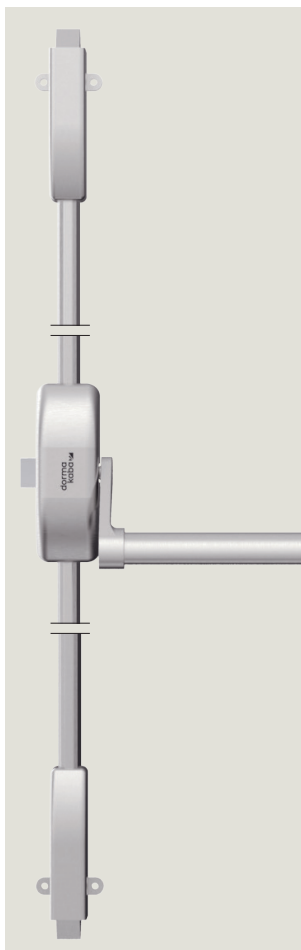

PHA 1102

Dispositivo di chiusura a un punto centrale per sistema di porte a un'anta

Pagina 4

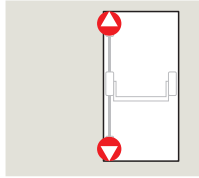

PHA 1202

Dispositivo di chiusura a due punti per porte a un'anta

Pagina 5

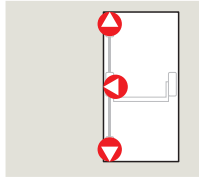

PHA 1302

Dispositivo di chiusura a tre punti per porte a un'anta

Pagina 5

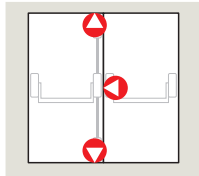

Combinazione di PHA 1102 e PHA 1202

Dispositivo di chiusura a tre punti per porte a due ante

Pagina 6

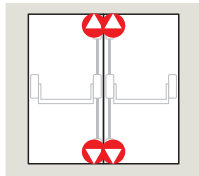

Combinazione di PHA 1202 e PHA 1202

Dispositivo di chiusura a quattro punti per porte a due ante

Page 7

Barra a spinta (pushbar) serie PHB 1000

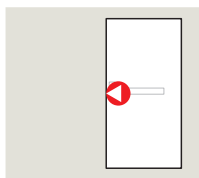
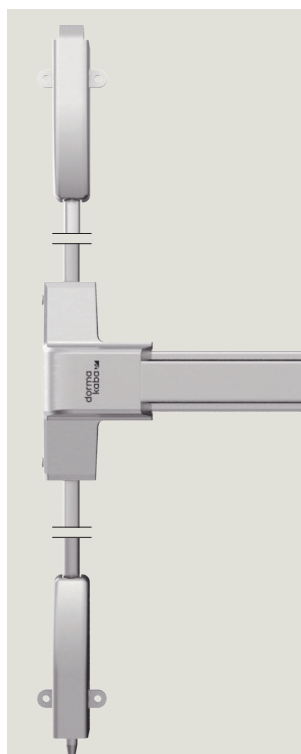

PHB 1102

Dispositivo di chiusura a un punto centrale per sistema di porte a un'anta

Pagina 8

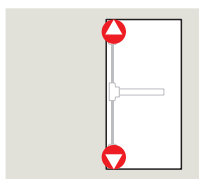

PHB 1202

Dispositivo di chiusura a due punti per porte a un'anta

Pagina 8

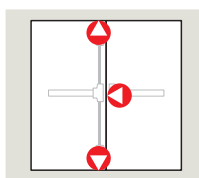

Combinazione di PHB 1102 e PHB 1202

Dispositivo di chiusura a tre punti per porte a due ante

Pagina 9

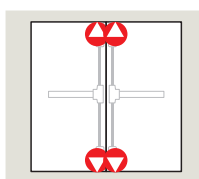

Combinazione di PHB 1202 e PHB 1202

Dispositivo di chiusura a quattro punti per porte a due ante

Page 10

Gruppo maniglia esterno PHT 10

Pagina 11

Barra a leva PHA 1000

Barra a spinta (pushbar) PHB 1000

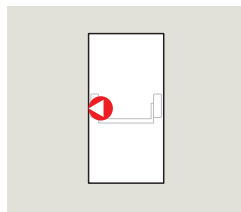

PHA 1102

- Soluzione per porte a un'anta su vie di fuga
- Certificato secondo la norma EN 1125
- Peso massimo dell'anta della porta 250 kg
- Per ante fino a 1.300 mm di larghezza

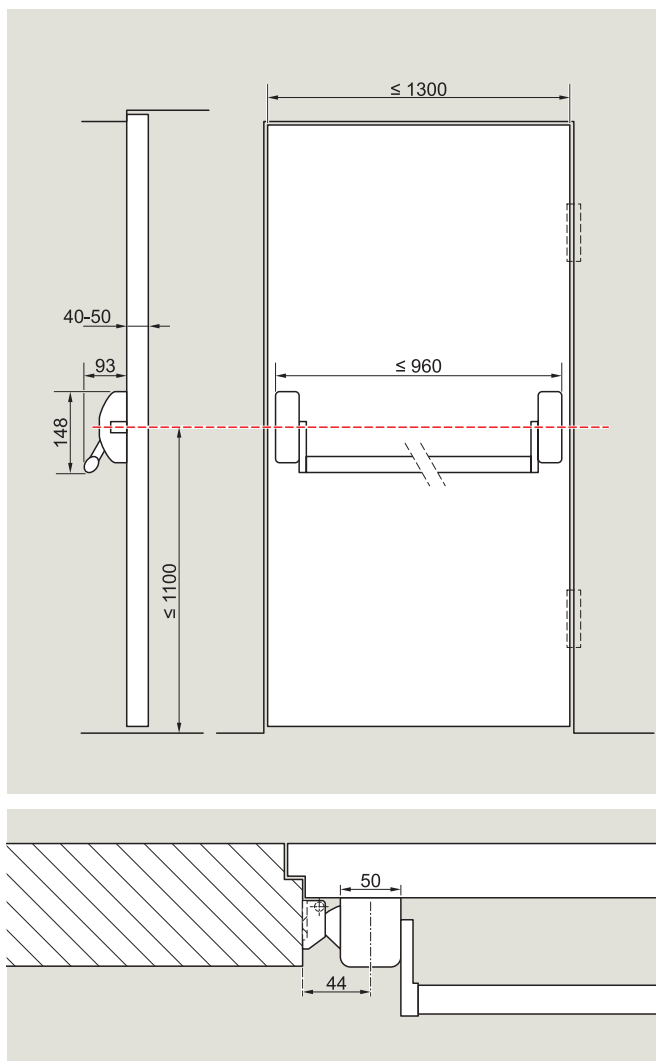

Articolo n.

PHA 1102

Barra a leva con dispositivo di bloccaggio a un punto centrale per porte a tirare destro e sinistro. Barra inclusa.

Argento (verniciato)
Finitura in acciaio inox

3501411021001
3501411021004

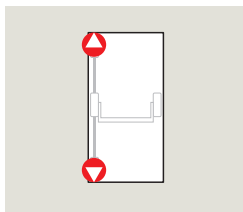

PHA 1202

- Soluzione per porte a un'anta su vie di fuga
- Certificato secondo la norma EN 1125
- Peso massimo dell'anta della porta 250 kg
- Per ante fino a 2.500 mm di altezza e fino a 1.300 mm di larghezza

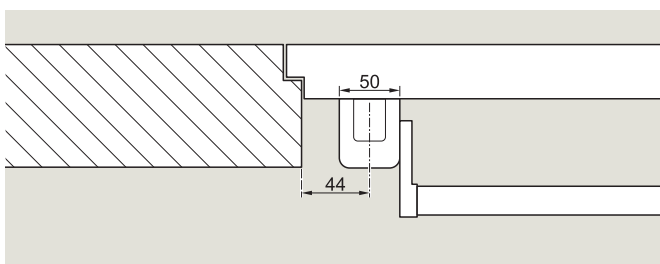
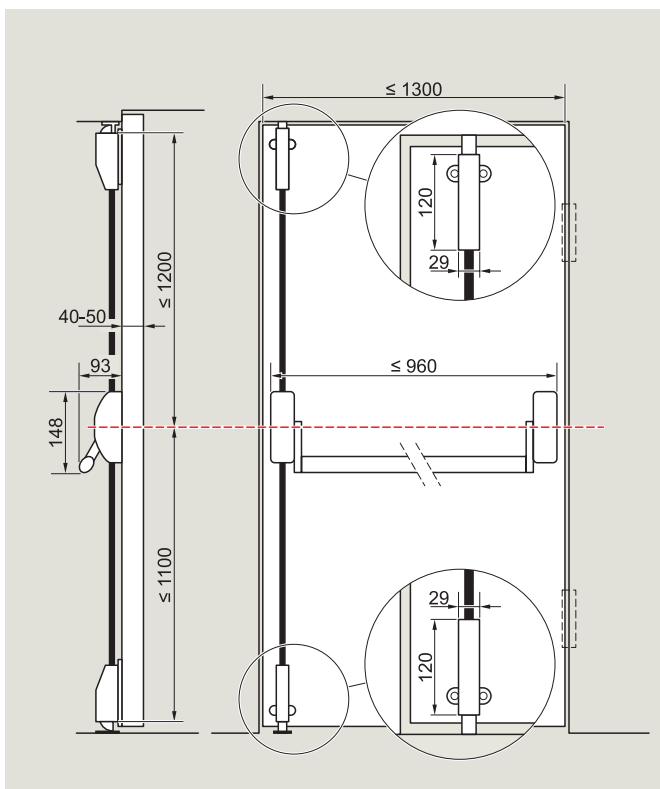

Articolo n.

PHA 1202

Barra a leva con dispositivo di bloccaggio a due punti, per porte a tirare destro e sinistro. Barra inclusa.

Argento (verniciato)
Finitura in acciaio inox

3501412021001
3501412021004

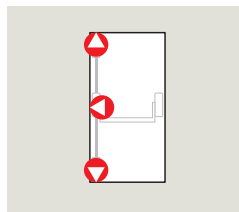

PHA 1302

- Soluzione per porte a un'anta su vie di fuga
- Certificato secondo la norma EN 1125
- Peso massimo dell'anta della porta 250 kg
- Per ante fino a 2.500 mm di altezza e fino a 1.300 mm di larghezza

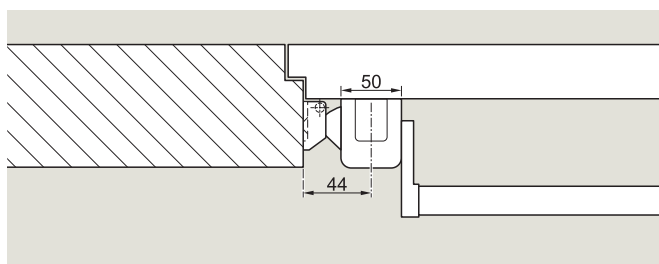
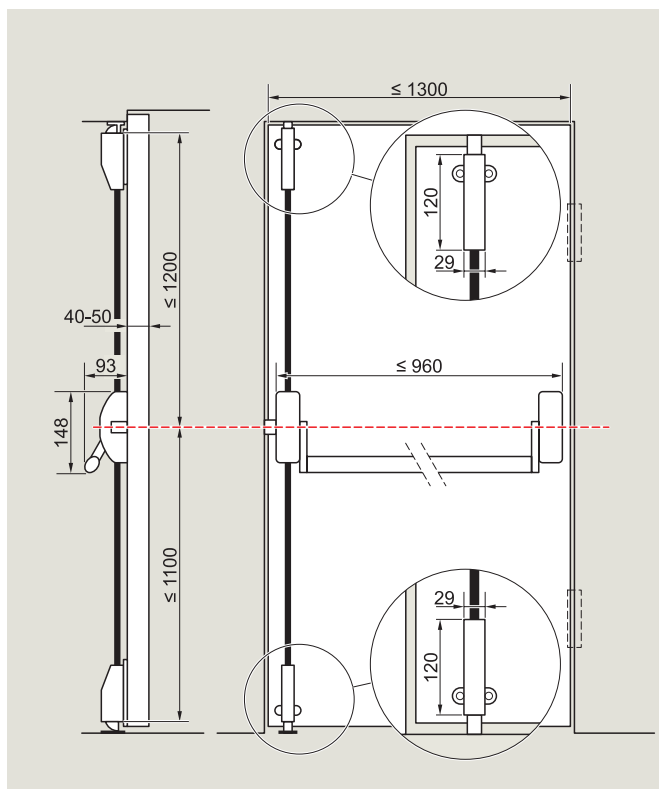

Articolo n.

PHA 1302

Barra a leva con dispositivo di bloccaggio a tre punti, per porte a tirare destro e sinistro. Barra inclusa.

Argento (verniciato)
Finitura in acciaio inox

3501413021001
3501413021004

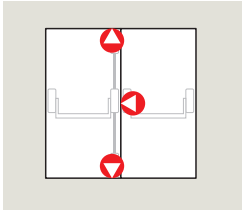

Combinazione di PHA 1102 e PHA 1202

- Soluzione per porte a due ante sulle vie di fuga
- Certificato secondo la norma EN 1125
- Peso massimo dell'anta della porta 250 kg
- Per ante fino a 2.500 mm di altezza e fino a 1.300 mm di larghezza

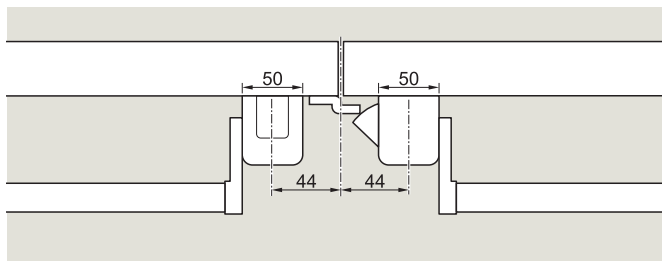
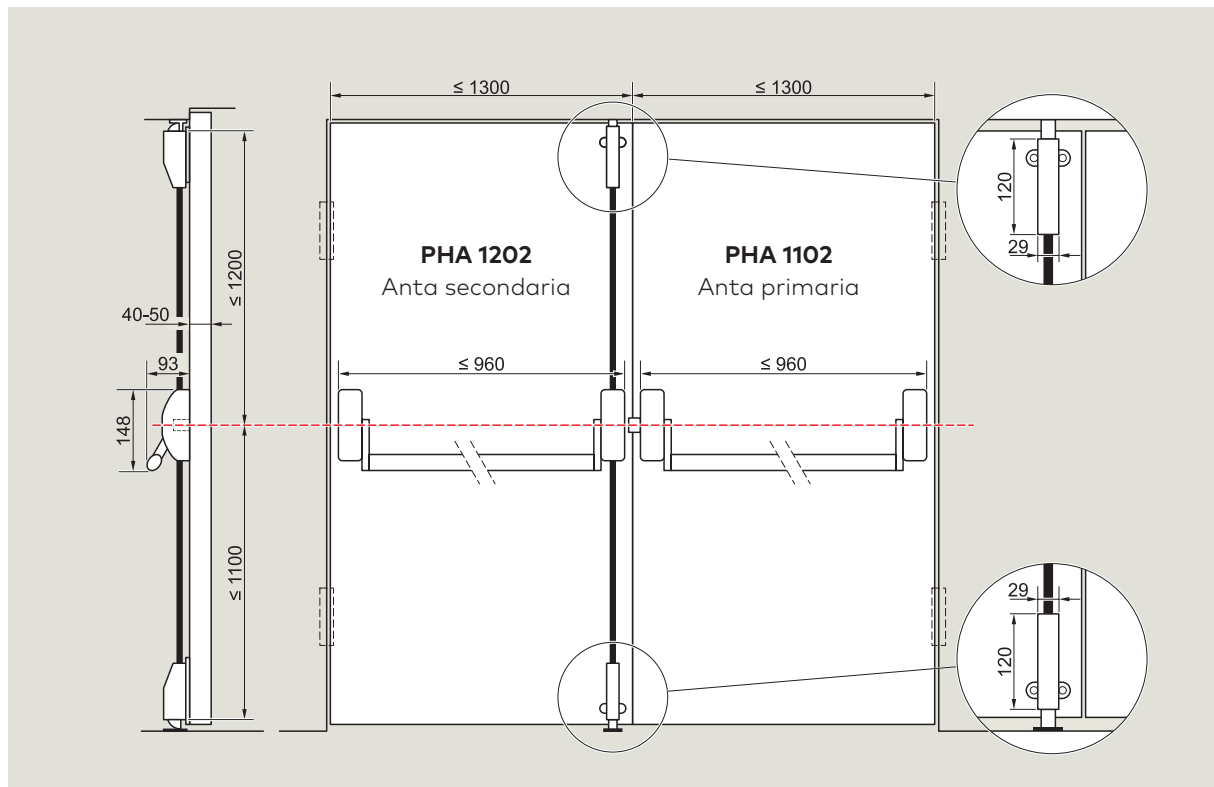

Articolo n.

PHA 1102 su anta primaria

Barra a leva con dispositivo di bloccaggio a un punto centrale per porte a tirare destro e sinistro. Barra inclusa.

Argento (verniciato)	3501411021001
Finitura in acciaio inox	3501411021004

PHA 1202 su anta secondaria

Barra a leva con dispositivo di bloccaggio a due punti, per porte a tirare destro e sinistro. Barra inclusa.

Argento (verniciato)	3501412021001
Finitura in acciaio inox	3501412021004

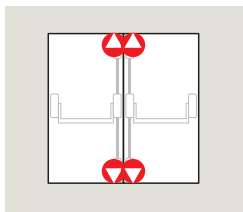

Combinazione di PHA 1202 e PHA 1202

- Soluzione per porte a due ante sulle vie di fuga
- Certificato secondo la norma EN 1125
- Peso massimo dell'anta della porta 250 kg
- Per ante fino a 2.500 mm di altezza e fino a 1.300 mm di larghezza

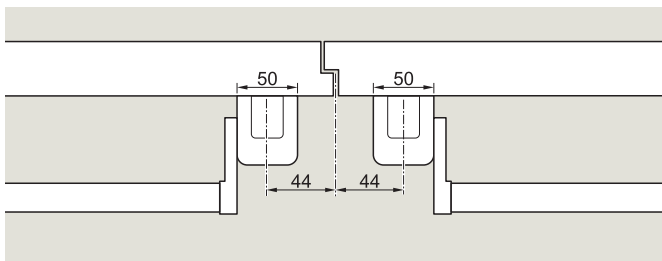
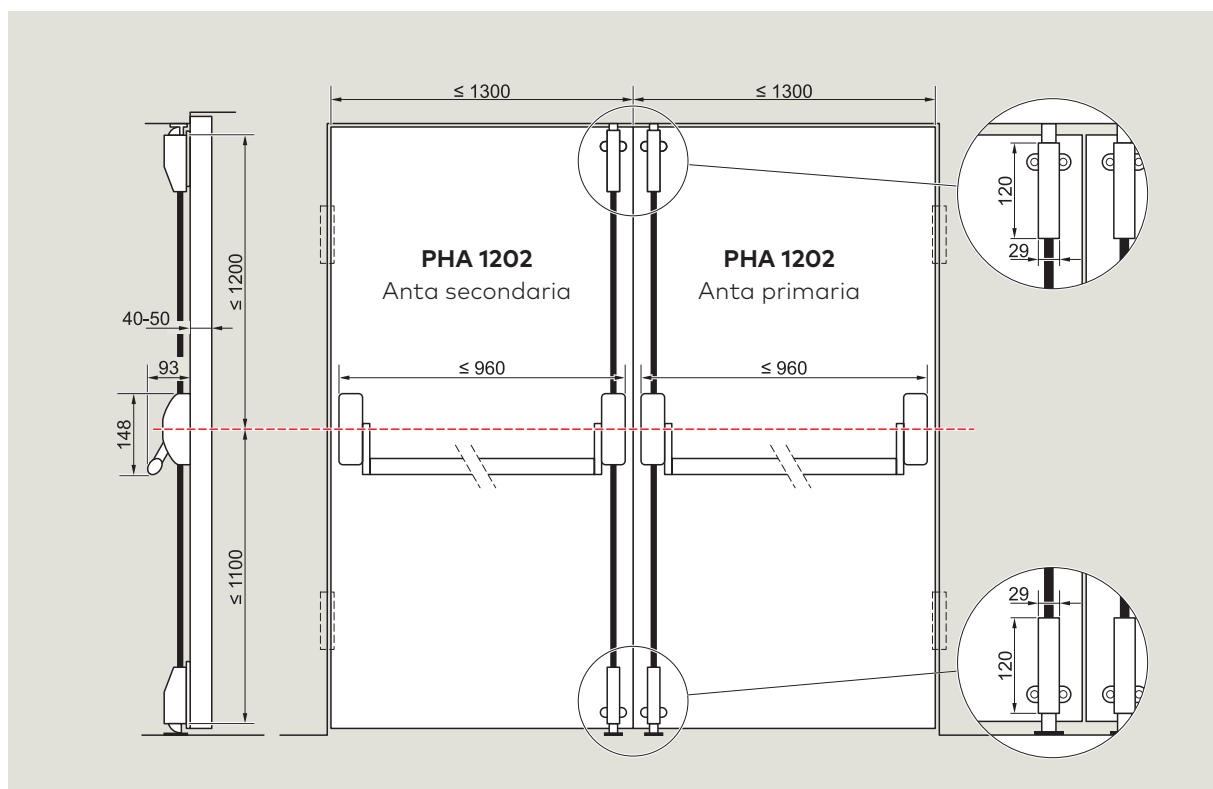

Articolo n.

PHA 1202 su anta primaria e secondaria
Barra a leva con dispositivo di bloccaggio a due
punti, per porte a tirare destro e sinistro.
Barra inclusa

Argento (verniciato)
Finitura in acciaio inox

3501412021001
3501412021004

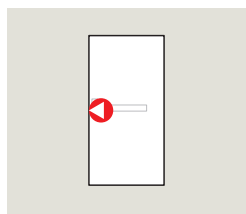

PHB 1102

- Soluzione per porte a un'anta sulle vie di fuga
- Certificato secondo la norma EN 1125
- Peso massimo dell'anta della porta 250 kg
- Per ante fino a 1.300 mm di larghezza

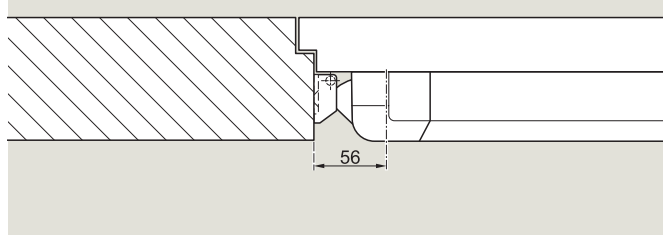
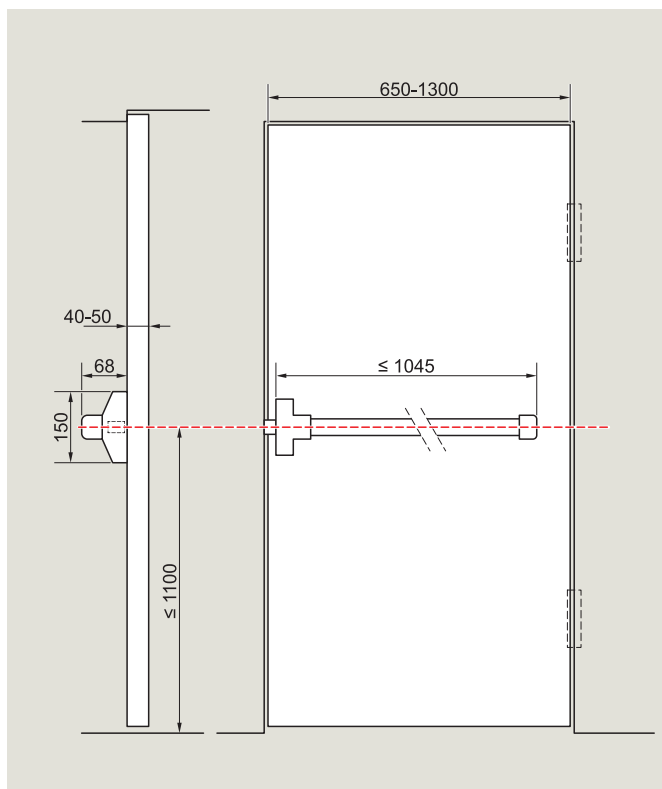

Articolo n.

PHB 1102

Barra a spinta (pushbar) con dispositivo di bloccaggio a un punto centrale per porte a tirare destro e sinistro.

Argento (verniciato)
Finitura in acciaio inox

3501411022001
3501411022004

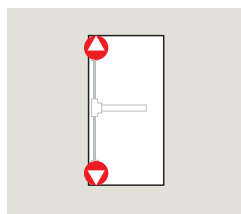

PHB 1202

- Soluzione per porte a un'anta sulle vie di fuga
- Certificato secondo la norma EN 1125
- Peso massimo dell'anta della porta 250 kg
- Per ante fino a 2.500 mm di altezza e fino a 1.300 mm di larghezza

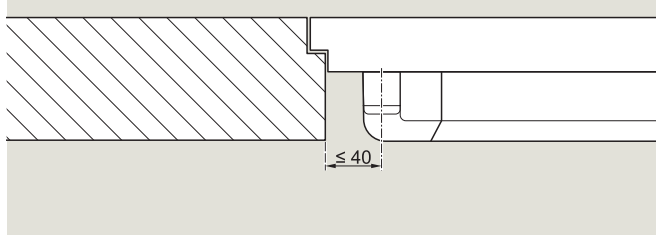
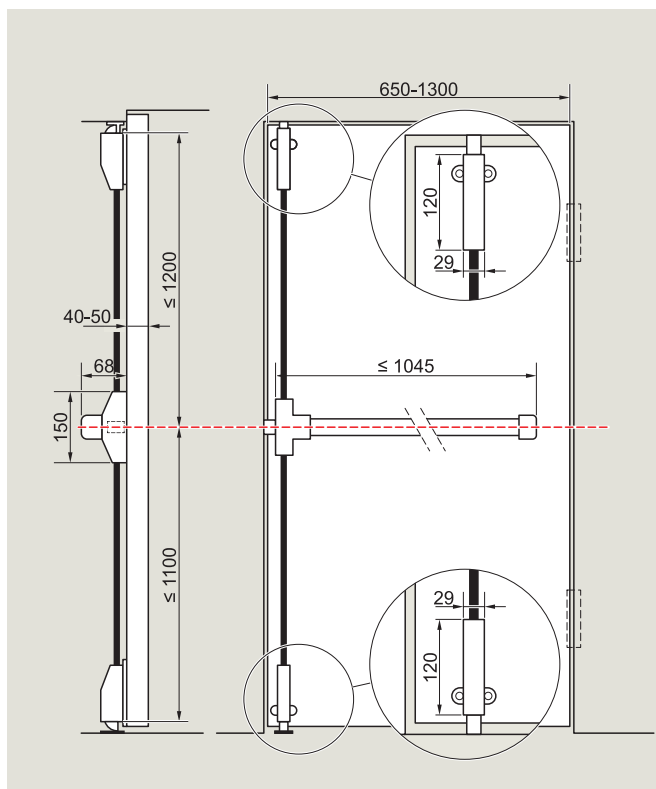

Articolo n.

PHB 1202

Barra a spinta (pushbar) con dispositivo di bloccaggio a due punti, per porte a tirare destro e sinistro.

Argento (verniciato)
Finitura in acciaio inox

3501412022001
3501412022004

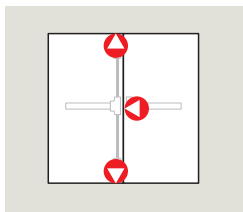

Combinazione di PHB 1102 e PHB 1202

- Soluzione per porte a due ante sulle vie di fuga
- Certificato secondo la norma EN 1125
- Peso massimo dell'anta della porta 250 kg
- Per ante fino a 2.500 mm di altezza e fino a 1.300 mm di larghezza

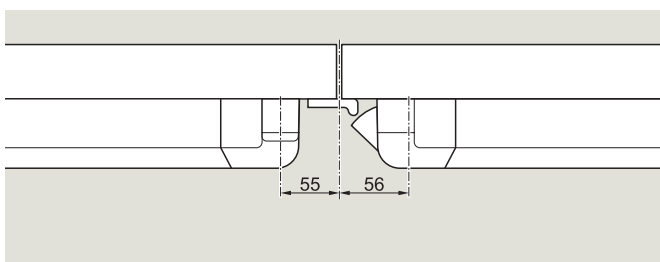
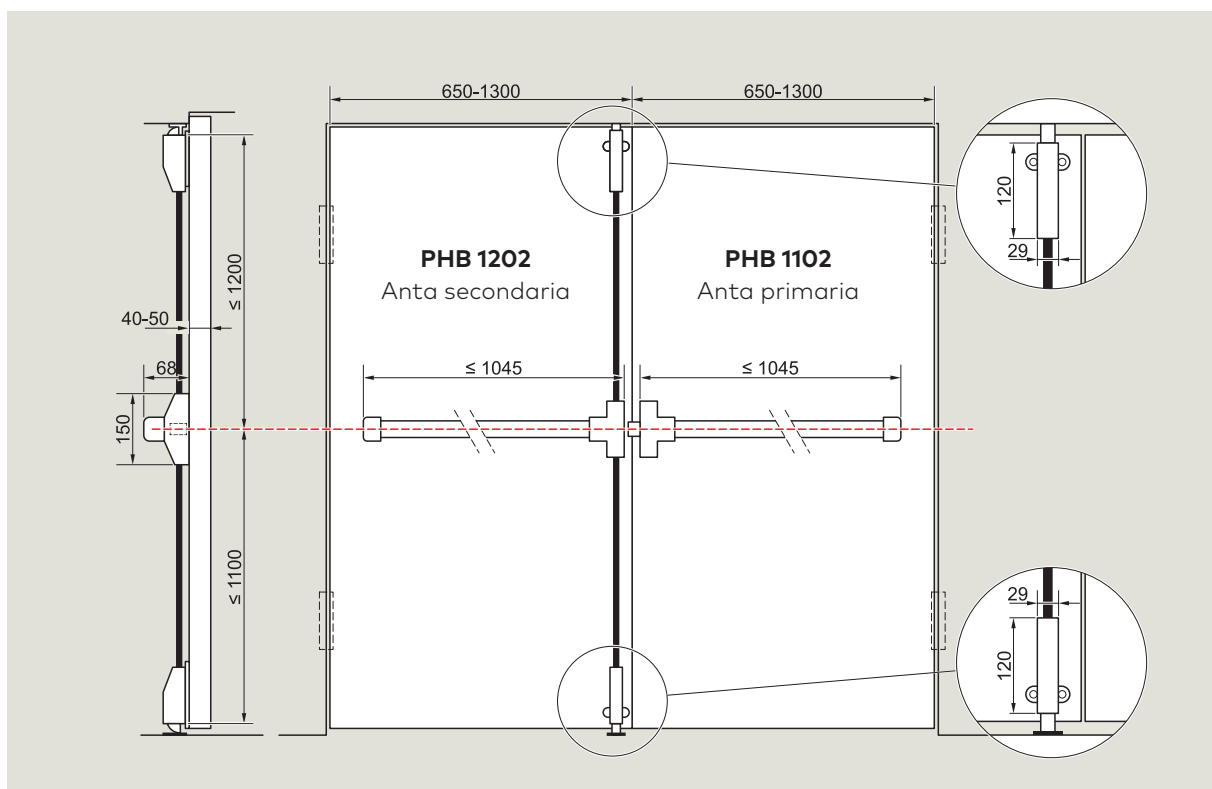

Articolo n.

PHB 1102 su anta primaria

Barra a spinta (pushbar) con dispositivo di bloccaggio a un punto centrale per porte a tirare destro e sinistro.

Argento (verniciato)	3501411022001
Finitura in acciaio inox	3501411022004

PHB 1202 su anta secondaria

Barra a spinta (pushbar) con dispositivo di bloccaggio a due punti, per porte a tirare destro e sinistro.

Argento (verniciato)	3501412022001
Finitura in acciaio inox	3501412022004

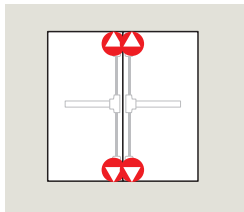

Combinazione di PHB 1202 e PHB 1202

- Soluzione per porte a due ante sulle vie di fuga
- Certificato secondo la norma EN 1125
- Peso massimo dell'anta della porta 250 kg
- Per ante fino a 2.500 mm di altezza e fino a 1.300 mm di larghezza

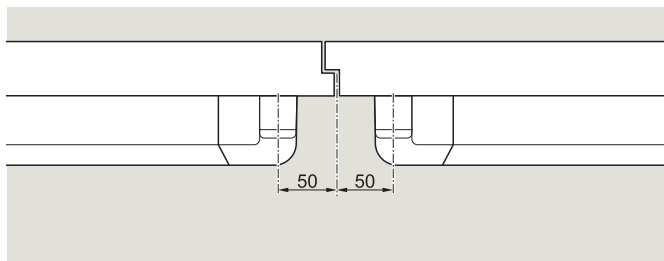
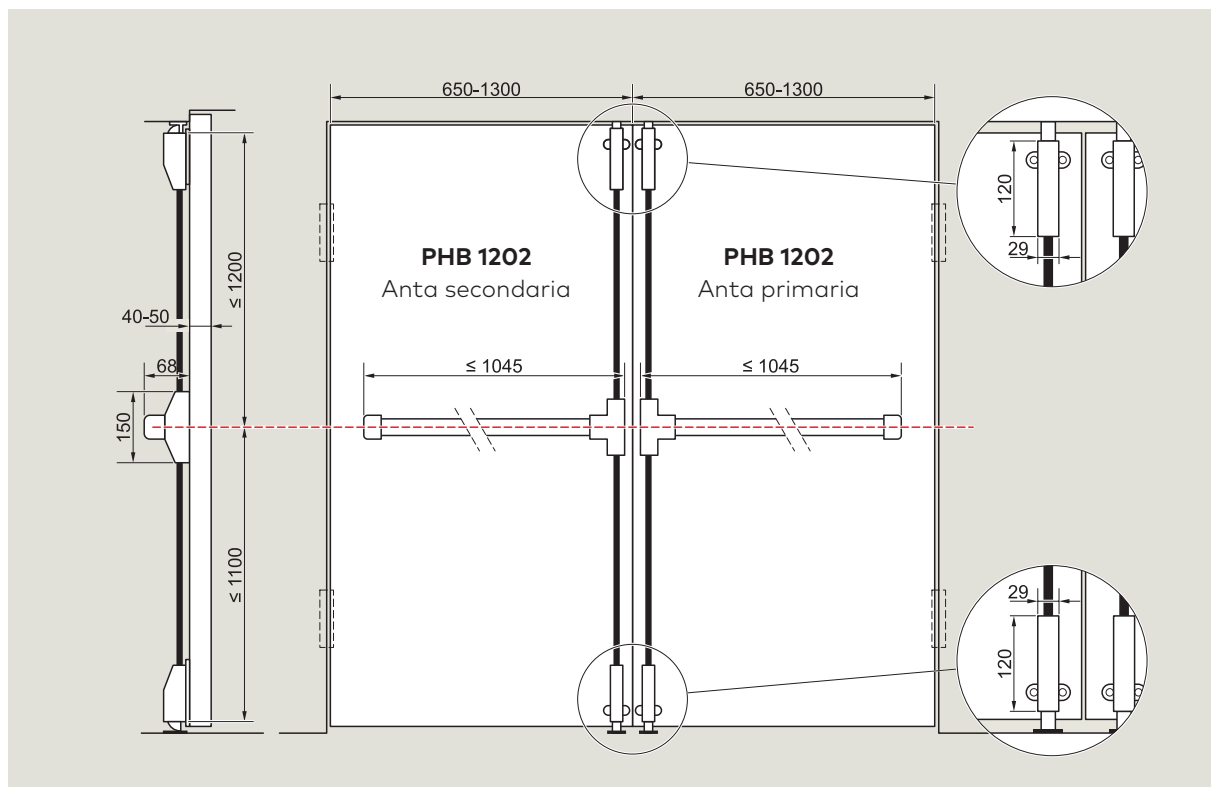

Articolo n.

PHB 1202 su anta primaria e secondaria
Barra a spinta (pushbar) con dispositivo di
bloccaggio a due punti, per porte a tirare
destra e sinistra.

Argento (verniciato)
Finitura in acciaio inox

3501412022001
3501412022004

Gruppo maniglia

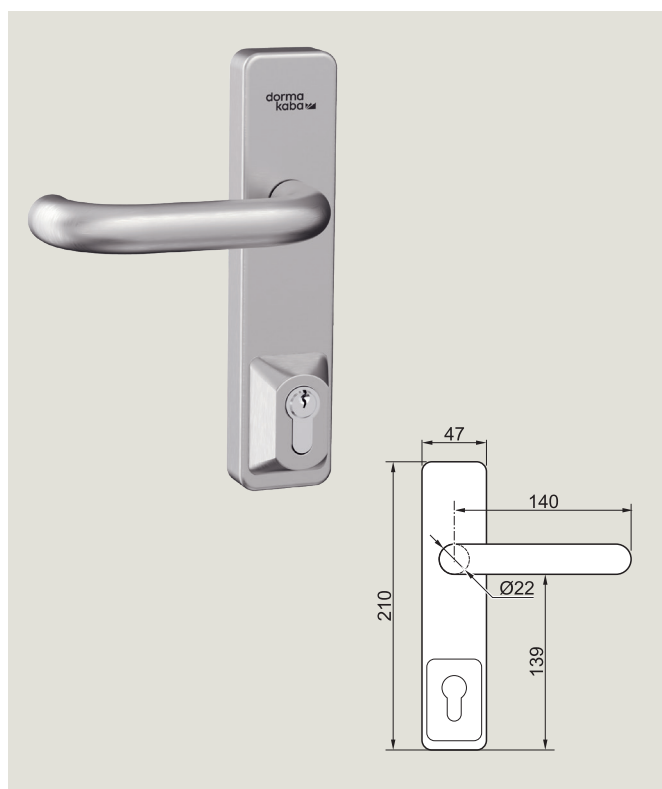

Gruppo maniglia esterno PHT 10

per porte a tirare destro e sinistro. Cilindro europeo PZ incluso nel kit.

Spessore dell'anta della porta da 40 mm 50 mm.

Articolo n.

PHT 10

Argento (verniciato)

3501449011001

Finitura in acciaio inox

3501449011004



Accessori e
prodotti per porte



Porte e varchi
automatici



Controllo accessi
e raccolta dati



Prodotti
per vetro



Cilindri di sicurezza
e piani di chiusura



Pareti
manovrabili



Prodotti e soluzioni
per Hotel



Servizi

dormakaba Italia S.r.l.

IT-Milano (MI)
T +39 02 494842

IT-Castel Maggiore (BO)
T +39 051 4178311

info.it@dormakaba.com
www.dormakaba.it

dormakaba Schweiz AG

Mühlebühlstrasse 23
CH-8620 Wetzikon
T +41 848 85 86 87

info.ch@dormakaba.com
www.dormakaba.ch